

控制单元的安装位置

- 发动机室

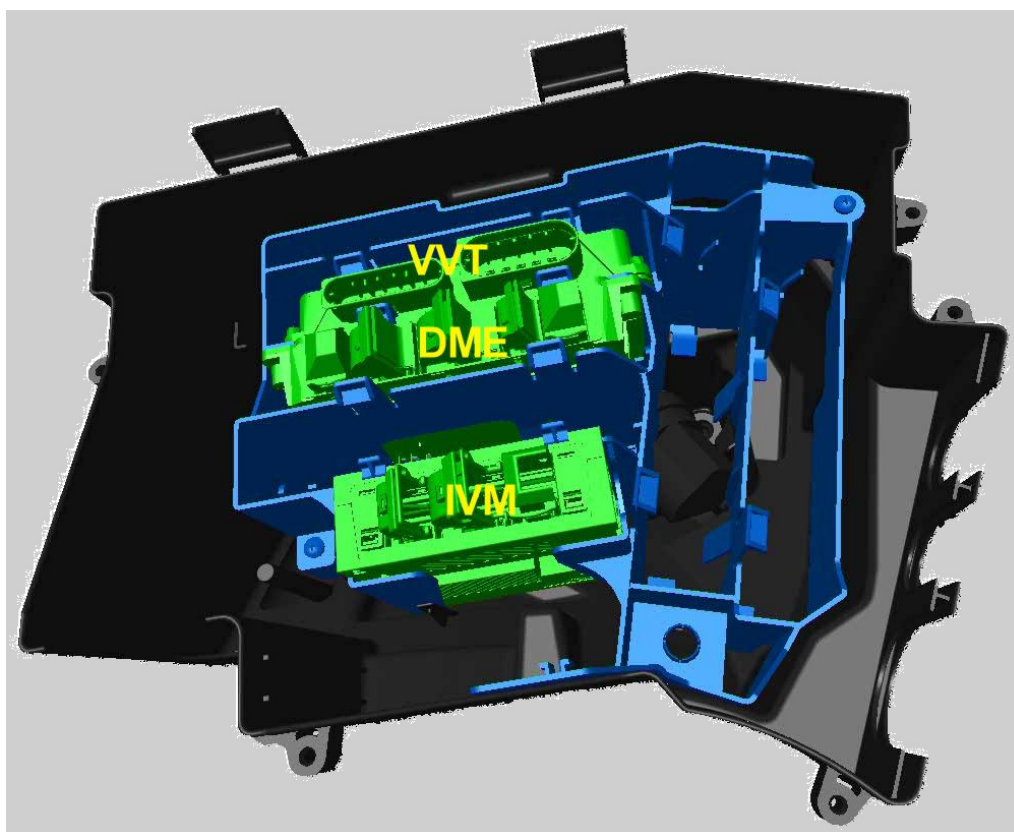

KT-8706

图 57: 电控箱 (E-Box) 的控制单元

索引	说明
VVT	电子气门控制 (可调式气门控制)
DME	数字式发动机电子控制系统
IVM	带保险丝的集成供电模块

- 车内

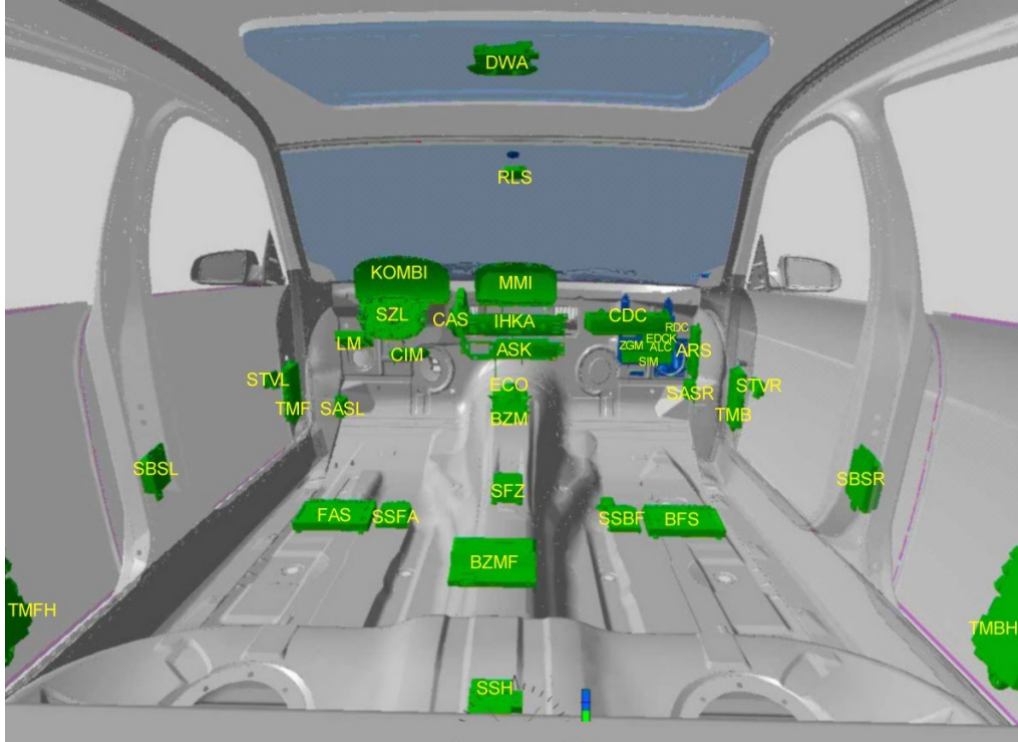

KT-7815

图 58: 车内控制单元一览

索引	说明
ALC	自适应灯光控制 (已列入计划的选装装备)
ARS	现在: 动态驾驶 (DD)
ASK	音频系统控制器
BFS	前乘客座椅控制单元
BZM	中间扶手操控中心
BZMF	后座区中间扶手操控中心
CAS	便捷进入及起动系统
CDC	光盘转换匣
CIM	中央底盘模块
DWA	防盗报警系统
ECO	现在: 控制器 (CON)
EDC-K	连续式电子减震控制系统
FAS	驾驶员座椅控制单元
IHKA	自动恒温空调

E65 整车车身

索引	说明
Kombi	组合仪表
LM	灯光模块
MMI	现在：控制显示 (CD)
RDC	轮胎压力监控
RLS	雨水灯光传感器
SASL SASR	左侧 A 柱卫星式传感器 右侧 A 柱卫星式传感器
SBSL SBSR	B 柱卫星式传感器 右侧 B 柱卫星式传感器
SFZ	车辆中央卫星式传感器
SIM	安全信息模块
SSBF SSFA	前乘客座椅卫星式传感器 驾驶员座椅卫星式传感器
SSH	后部座椅卫星式传感器
STVL STVR	左前车门卫星式传感器 右前车门卫星式传感器
SZL	转向柱开关中心
TMB TMF	前乘客侧车门模块 驾驶员侧车门模块
TMBH TMFH	前座乘客侧后车门模块 驾驶员侧后车门模块
ZGM	中央网关模块

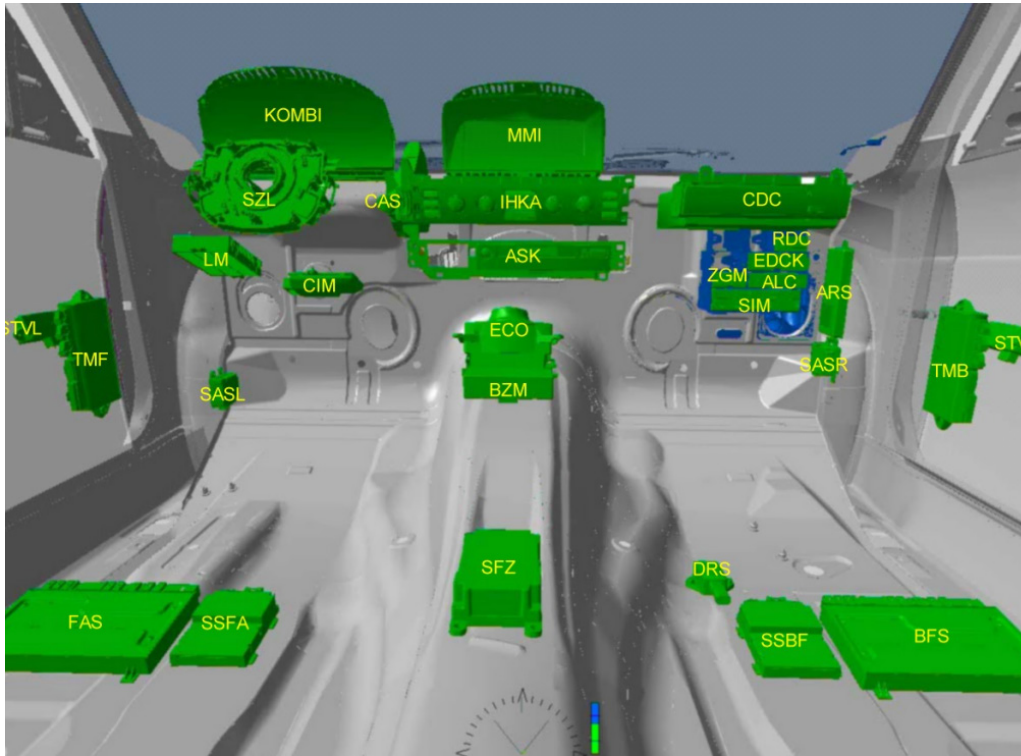

KT-7816

图 59：车内前部控制单元一览

索引	说明
ALC	自适应灯光控制 (已列入计划的选装装备)
ARS	现在：动态驾驶 (DD)
ASK	音频系统控制器
BFS	前乘客座椅控制单元
BZM	中间扶手操控中心
CAS	便捷进入及起动系统
CDC	光盘转换匣
CIM	中央底盘模块
DRS	偏转率传感器
ECO	现在：控制器 (CON)
EDC-K	连续式电子减震控制系统
FAS	驾驶员座椅控制单元
IHKA	自动恒温空调
Kombi	组合仪表
LM	灯光模块

索引	说明
MMI	现在：控制显示 (CD)
RDC	轮胎压力监控
SASL SASR	左侧 A 柱卫星式传感器 右侧 A 柱卫星式传感器
SFZ	车辆中央卫星式传感器
SIM	安全信息模块
SSBF SSFA	前乘客座椅卫星式传感器 驾驶员座椅卫星式传感器
STVL STVR	左前车门卫星式传感器 右前车门卫星式传感器
SZL	转向柱开关中心
TMB TMF	前乘客侧车门模块 驾驶员侧车门模块
ZGM	中央网关模块

- 行李箱

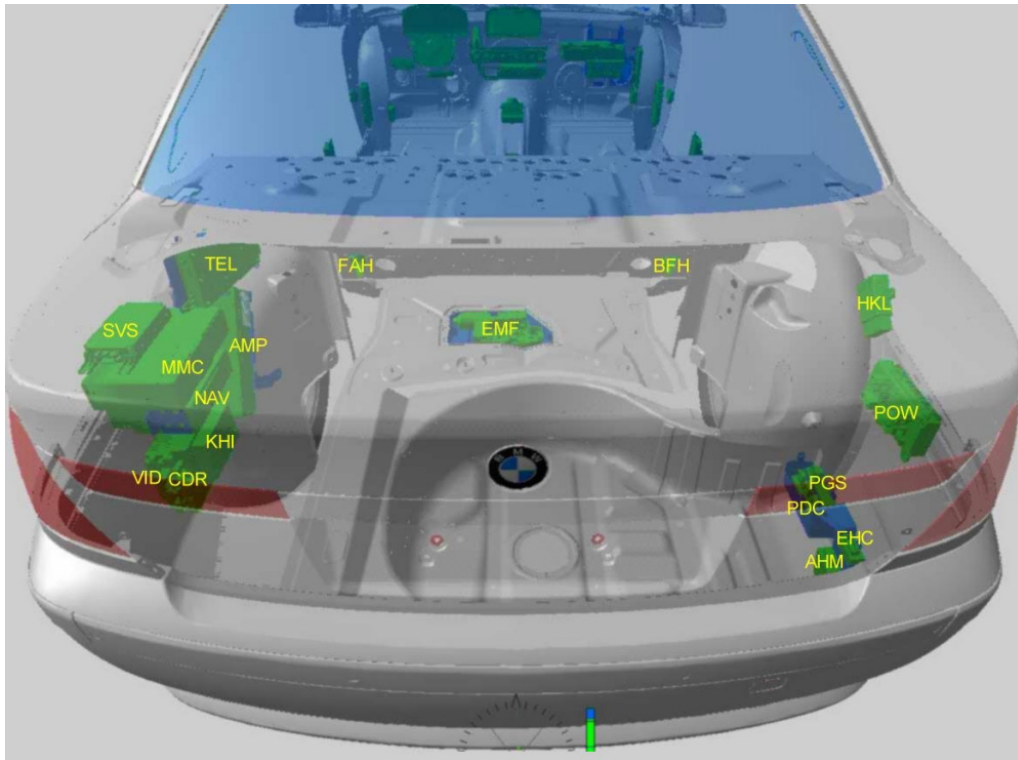

KT-7812

图 60：行李箱控制单元一览

E65 整车车身

索引	说明
AHM	挂车模块
AMP	放大器 (收音机功率放大器)
BFH	前乘客座椅后部控制单元
CDR	(取消)
EHC	电子高度控制 (自调标高悬架)
EMF	驻车制动器 (电动机械式驻车制动器)
FAH	驾驶员座椅后部控制单元
HKL	后行李箱盖提升机构
KHI	耳机接口
MMC	多媒体转换器 (已列入计划的选装装备)
NAV	导航电脑
PDC	驻车距离报警系统
PGS	无钥匙便捷起动控制单元 (已列入计划的选装装备)
POW	供电模块
SVS	语言处理系统
TEL	电话控制单元
VID	视频模块

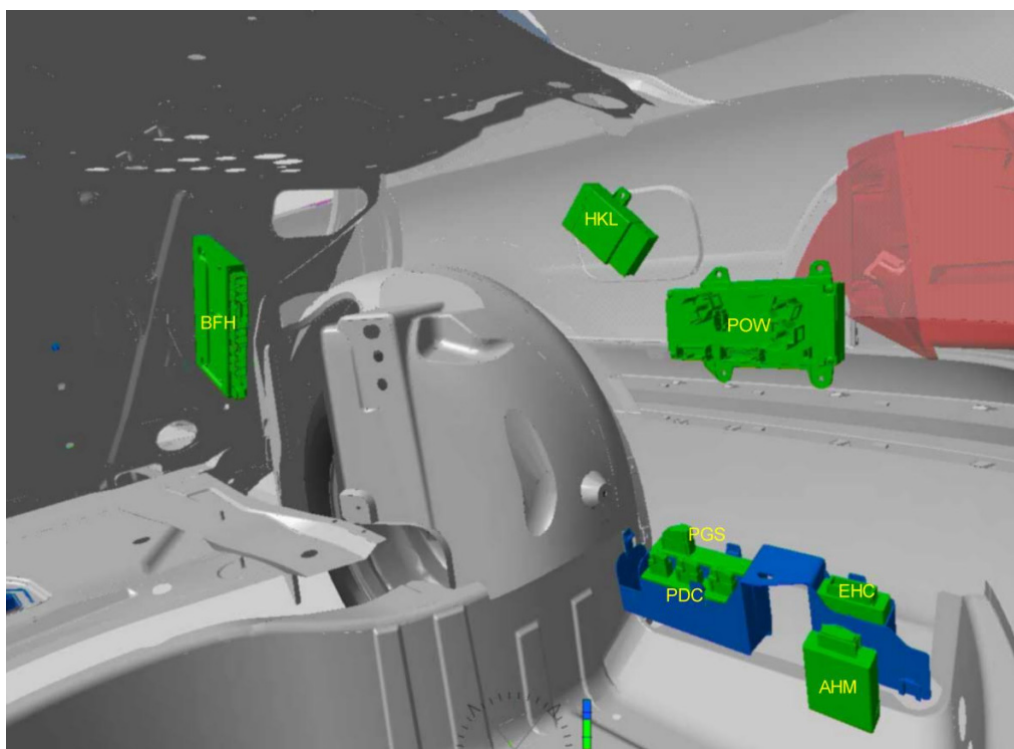

KT-7814

图 61：行李箱右侧控制单元一览

索引	说明
AHM	挂车模块
BFH	前乘客座椅后部控制单元
EHC	电子高度控制 (自调标高悬架)
HKL	后行李箱盖提升机构
PDC	驻车距离报警系统
PGS	无钥匙便捷起动控制单元 (已列入计划的选装装备)
POW	供电模块

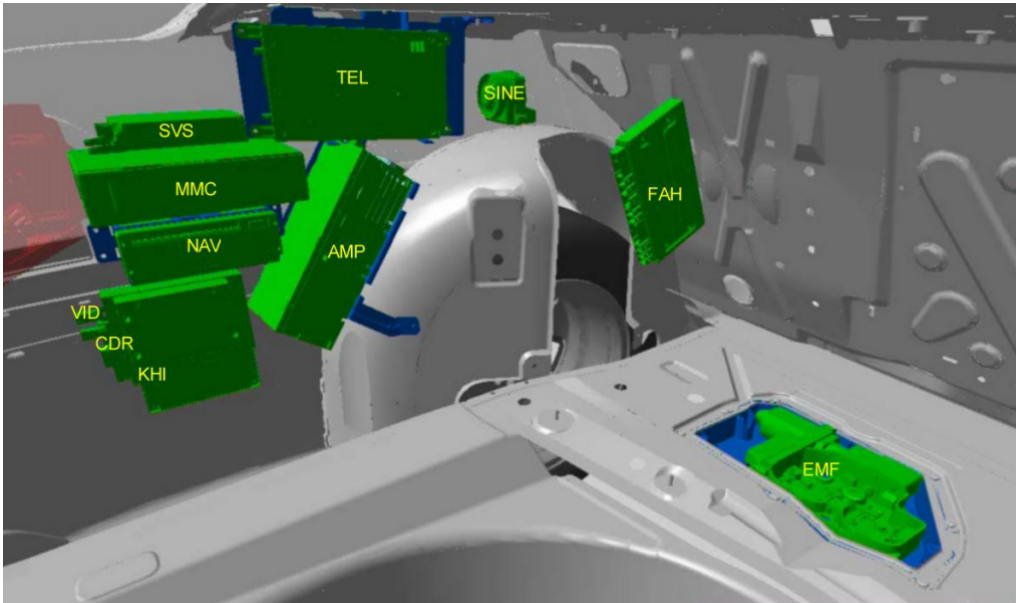

KT-7813

图 62：行李箱左侧控制单元一览

索引	说明
AMP	放大器 (收音机功率放大器)
CDR	(取消)
EMF	驻车制动器 (电动机械式驻车制动器)
FAH	驾驶员座椅后部控制单元
KHI	耳机接口
MMC	多媒体转换器 (已列入计划的选装装备)
NAV	导航电脑
SINE	报警器和倾斜报警传感器 (用于防盗报警系统)
SVS	语言处理系统
TEL	电话控制单元
VID	视频模块



KT-7810

图 63: 左侧舒适型后座椅的座椅控制单元

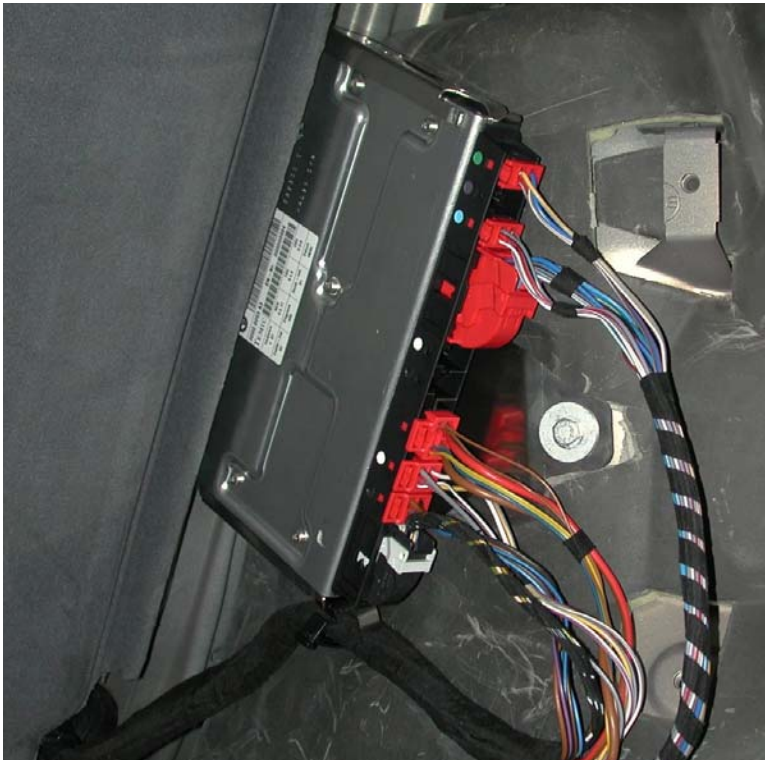

KT-7811

图 64: 右侧舒适型后座椅的座椅控制单元